

令和 5 年 度
下関ブロック スプリングフェスティバル

期 日 令和 5 年 5 月 28 日 (日) 9:00~
主 催 山口県ソフトバレーボール連盟下関ブロック
後 援 下関市教育委員会
場 所 下関市豊浦夢が丘スポーツセンター
下関市豊浦体育センター

参加チーム一覧表

トリム・フリーAの部		トリム・フリーCの部	
チーム名	地域名	チーム名	地域名
Reches'E	北九州	SPARK3	北九州
メビウス	防府	hacci	北九州
アタオカ	防府	Avenir	宇部
north9	北九州	little	宇部
UNITY'S	北九州	清水CW	北九州
アスカーズWA	下関	P-angel	北九州
W.S	山口	MYチューズ	北九州
		MST	北九州
		ブルまり	下関
		楽笑 エンジョイ	北九州
	7 チーム	楽笑 スマイル	北九州
		K&L キング	北九州
トリム・フリーBの部		K&L エース	北九州
チーム名	地域名	大吟醸 美酒	北九州
レッツザボン	山陽小野田		
あかふく	北九州		
LIPS	北九州		
pirates A	下関		
pirates B	下関		
West Stoon	宇部		
ひだまり	下関		
インパルス	下関		
アスカーズ LR	下関		
cheerful	北九州		
	10チーム		14チーム
		合 計	31チーム

コート案内

下関市豊浦夢が丘スポーツセンター

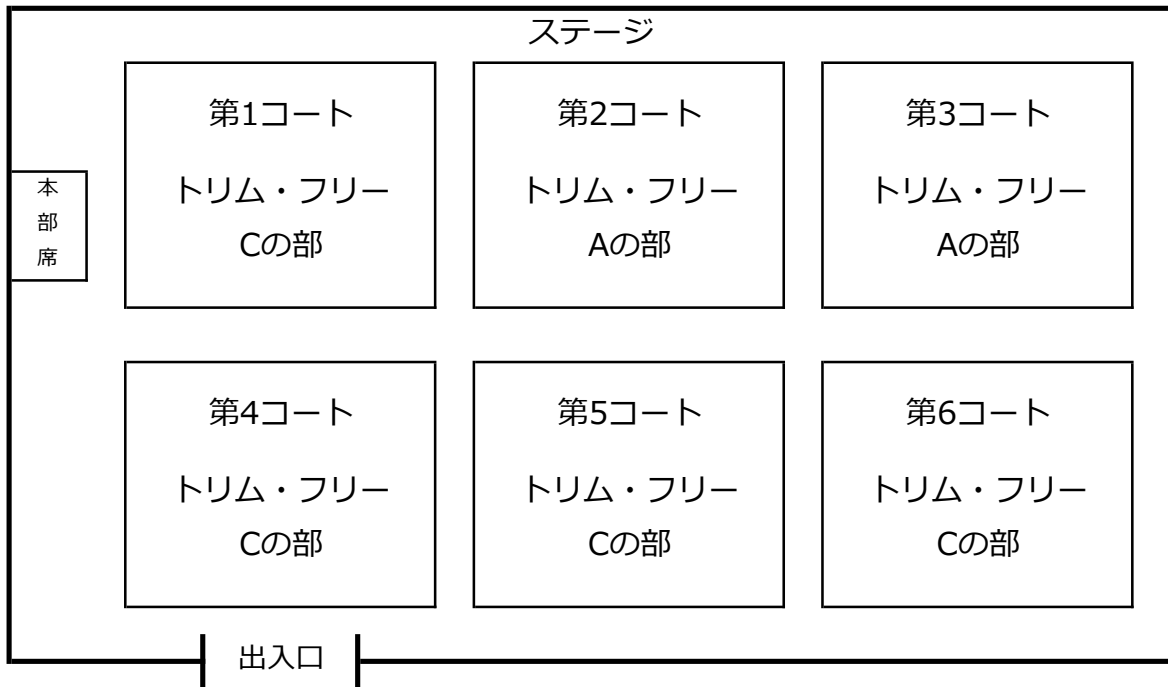

下関市豊浦体育センター

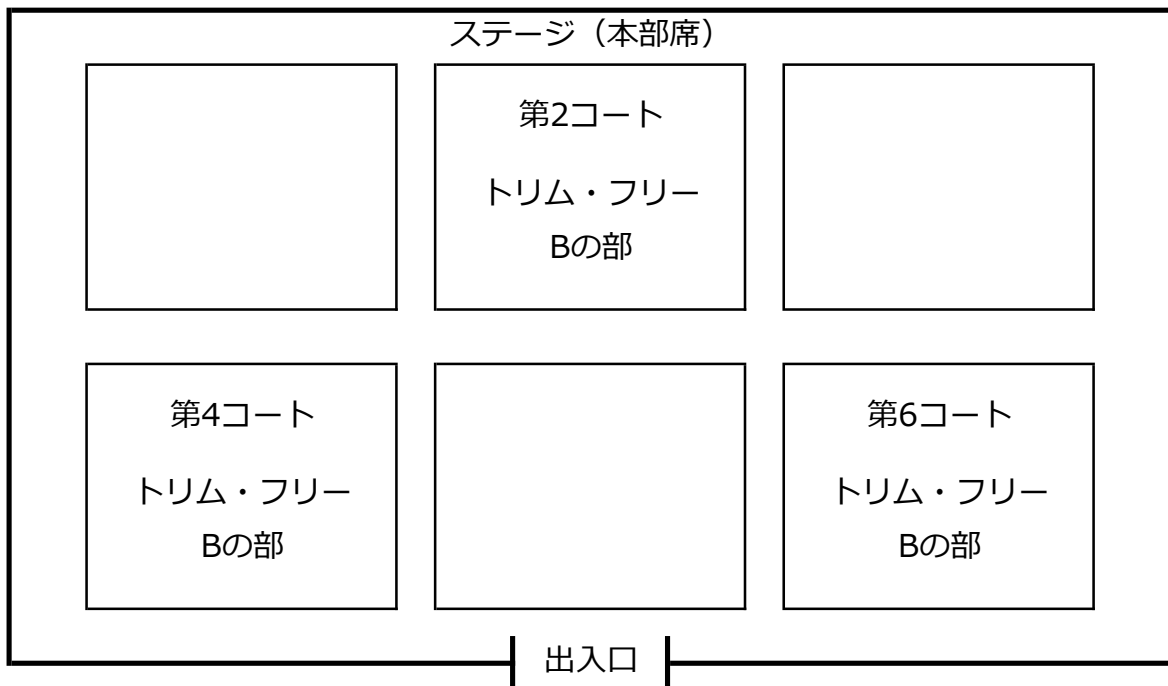

《施設使用上の留意事項》

- ※参加者の車は、体育館周辺の駐車場に整理して駐車すること。
- ※参加者は、自分の出した弁当空、ペットボトル等のゴミは全て持ち帰ること。
- ※参加者は、競技場に入場する場合は専用シューズとの履き替えを行うこと。
- ※飲食は、競技場以外の許可された場所において行うこと。
- ※喫煙は、指定された場所で行うこと。
- ※競技中の水分補給は許可するが、水滴が床にこぼれないように注意すること。
- ※大会役員、施設職員の指示に従うこと。
- ※貴重品の管理は、チーム自身で行い盗難には十分注意すること。
- ※トイレは各自マナーを守って使用すること。

トリム・フリーAの部

1次予選Aブロック

第2コート

	UNITY'S	アスカーズWA	アタオカ	得点	総得セット 総失セット	セット率	総得点 総失点	得点率	順位
UNITY'S		2-1 [- -]	2-3 [- -]						
アスカーズWA	2-1 [- -]		2-2 [- -]						
アタオカ	2-3 [- -]	2-2 [- -]							
総失セット				勝敗ポイント					
総失点				(勝=2点、負=1点、棄権・没収=0点)					

コート	試合順	ブロック	対 戦 カ ー ド		審判担当チーム	
2	1	A	UNITY'S	-	アスカーズWA	アタオカ
	2		アスカーズWA	-	アタオカ	UNITY'S
	3		UNITY'S	-	アタオカ	アスカーズWA

トリム・フリーAの部

1次予選Bブロック

第3コート

	W.S	Riches'E	メビウス	north9	得点	総得セット 総失セット	セット率	総得点 総失点	得点率	順位
W.S		3-1 [- -]		3-4 [- -]						
Riches'E	3-1 [- -]		3-3 [- -]							
メビウス		3-3 [- -]		3-2 [- -]						
north9	3-4 [- -]		3-2 [- -]							
総失セット					勝敗ポイント					
総失点					(勝=2点、負=1点、棄権・没収=0点)					

コート	試合順	ブロック	対 戦 カ ー ド		審判担当チーム	
3	1	B	W.S	-	Riches'E	メビウス
	2		メビウス	-	north9	W.S
	3		Riches'E	-	メビウス	north9
	4		W.S	-	north9	Riches'E

トリム・フリーAの部

2次予選Aブロック

第2コート

	A-1位	B-3位	B-2位	A-4位	得点	総得セット 総失セット	セット率	総得点 総失点	得点率	順位
A-1位		2-4 [- -]		2-7 [- -]						
B-3位	2-4 [- -]		2-6 [- -]							
B-2位		2-6 [- -]		2-5 [- -]						
A-4位	2-7 [- -]		2-5 [- -]							
総失セット					勝敗ポイント					
総失点					(勝=2点、負=1点、棄権・没収=0点)					

コート	試合順	ブロック	対 戦	カ ー ド	審判担当チーム
2	4	A	A-1位	- B-3位	B-2位
	5		B-2位	- A-4位	A-1位
	6		B-3位	- B-2位	A-4位
	7		A-1位	- A-4位	B-3位

トリム・フリーAの部

2次予選Bブロック

第3コート

	B-1位	A-2位	B-3位	得点	総得セット 総失セット	セット率	総得点 総失点	得点率	順位
B-1位		3-5 [- -]	3-7 [- -]						
A-2位	3-5 [- -]		3-6 [- -]						
B-3位	3-7 [- -]	3-6 [- -]							
総失セット				勝敗ポイント					
総失点				(勝=2点、負=1点、棄権・没収=0点)					

コート	試合順	ブロック	対 戦	カ ー ド	審判担当チーム
3	5	B	B-1位	- A-2位	B-3位
	6		A-2位	- B-3位	B-1位
	7		B-3位	- B-1位	A-2位

トリム・フリーAの部

決 勝 戦

第4コート

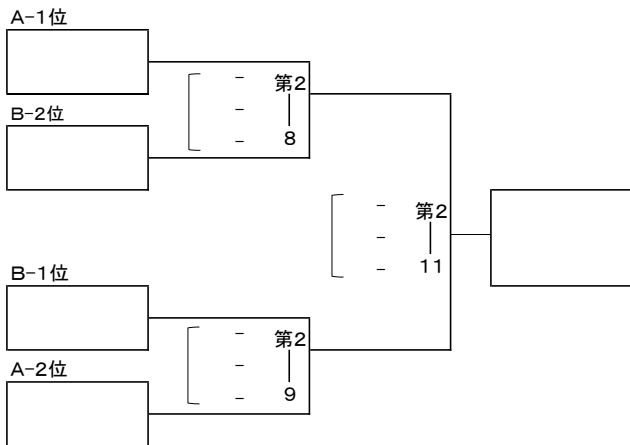

第3位・第4位決定戦

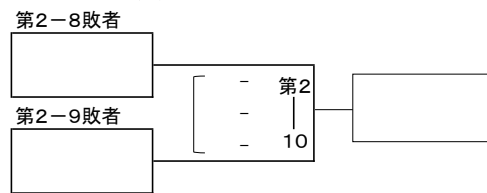

コート	試合順	グループ	対 戦 カ ー ド	審判担当チーム
2	8	決勝戦	A-1位 - B-2位	B-1位・A-2位合同審判
	9		B-1位 - A-2位	第2-8敗者
	10		第2-8敗者 - 第2-9敗者	第2-8勝者・第2-9勝者合同審判
	11		第2-8勝者 - 第2-9勝者	第2-10敗者

トリム・フリーAの部 交 流 戦 第3コート

	A-3位	B-3位	A-4位	得点	総得セット 総失セット	セット率	総得点 総失点	得点率	順位
A-3位		3-8 [- - -]	3-10 [- - -]						
B-3位	3-8 [- - -]		3-9 [- - -]						
A-4位	3-10 [- - -]	3-9 [- - -]							
総失セット				勝敗ポイント					
総失点				(勝=2点、負=1点、棄権・没収=0点)					

コート	試合順	グループ	対戦カード	審判担当チーム
3	8	交流戦	A-3位 - B-3位	A-4位
	9		B-3位 - A-4位	A-3位
	10		A-3位 - A-4位	B-3位

トリム・フリーBの部

1次予選Aブロック

第2コート

	あかふく	ひだまり	pirates A	得点	総得セット 総失セット	セット率	総得点 総失点	得点率	順位
あかふく		2 - 1 [- -]	2 - 3 [- -]						
ひだまり	2 - 1 [- -]		2 - 2 [- -]						
pirates A	2 - 3 [- -]	2 - 2 [- -]							
総失セット				勝敗ポイント					
総失点				(勝=2点、負=1点、棄権・没収=0点)					

コート	試合順	ブロック	対 戦 カ ー ド		審判担当チーム
2	1	A	あかふく	— ひだまり	pirates A
	2		ひだまり	— pirates A	あかふく
	3		あかふく	— pirates A	ひだまり

トリム・フリーBの部

1次予選Bブロック

第4コート

	LIPS	アスカーズ LR	West Stoon	得点	総得セット 総失セット	セット率	総得点 総失点	得点率	順位
LIPS		4 - 1 [- -]	4 - 3 [- -]						
アスカーズ LR	4 - 1 [- -]		4 - 2 [- -]						
West Stoon	4 - 3 [- -]	4 - 2 [- -]							
総失セット				勝敗ポイント					
総失点				(勝=2点、負=1点、棄権・没収=0点)					

コート	試合順	ブロック	対 戦 カ ー ド		審判担当チーム
4	1	B	LIPS	— アスカーズ LR	West Stoon
	2		アスカーズ LR	— West Stoon	LIPS
	3		LIPS	— West Stoon	アスカーズ LR

トリム・フリーBの部

1次予選Cブロック

第6コート

	レッツザボン	pirates B	cheerful	インパルス	得点	総得セット 総失セット	セット率	総得点 総失点	得点率	順位
レッツザボン		6-1 [- - -]		6-4 [- - -]						
pirates B	6-1 [- - -]		6-3 [- - -]							
cheerful		6-3 [- - -]		6-2 [- - -]						
インパルス	6-4 [- - -]		6-2 [- - -]							
総失セット					勝敗ポイント					
総失点					(勝=2点、負=1点、棄権・没収=0点)					

コート	試合順	ブロック	対 戦 カ ー ド		審判担当チーム
6	1	C	レッツザボン	— pirates B	cheerful
	2		cheerful	— インパルス	レッツザボン
	3		pirates B	— cheerful	インパルス
	4		レッツザボン	— インパルス	pirates B

トリム・フリーBの部

2次予選Aブロック

第2コート

	A-1位	B-2位	C-3位	得点	総得セット 総失セット	セット率	総得点 総失点	得点率	順位
A-1位		2-4 [- -]	2-6 [- -]						
B-2位	2-4 [- -]		2-5 [- -]						
C-3位	2-6 [- -]	2-5 [- -]							
総失セット				勝敗ポイント					
総失点				(勝=2点、負=1点、棄権・没収=0点)					

コート	試合順	ブロック	対 戦	カ	ー	ド	審判担当チーム
2	4	A	A-1位	-	B-2位	C-3位	
	5		B-2位	-	C-3位	A-1位	
	6		C-3位	-	A-1位	B-2位	

トリム・フリーBの部

2次予選Bブロック

第4コート

	B-1位	C-4位	C-2位	A-3位	得点	総得セット 総失セット	セット率	総得点 総失点	得点率	順位
B-1位		4-4 [- -]		4-7 [- -]						
C-4位	4-4 [- -]		4-6 [- -]							
C-2位		4-6 [- -]		4-5 [- -]						
A-3位	4-7 [- -]		4-5 [- -]							
総失セット					勝敗ポイント					
総失点					(勝=2点、負=1点、棄権・没収=0点)					

コート	試合順	ブロック	対 戦	カ	ー	ド	審判担当チーム
4	4	B	B-1位	-	C-4位	C-2位	
	5		C-2位	-	A-3位	B-1位	
	6		C-4位	-	C-2位	A-3位	
	7		B-1位	-	A-3位	C-4位	

トリム・フリーBの部

2次予選Cブロック

第6コート

	C-1位	A-2位	B-3位	得点	総得セット 総失セット	セット率	総得点 総失点	得点率	順位
C-1位		2 - 4 [- - -]	2 - 6 [- - -]						
A-2位	2 - 4 [- - -]		2 - 5 [- - -]						
B-3位	2 - 6 [- - -]	2 - 5 [- - -]							
総失セット				勝敗ポイント					
総失点				(勝=2点、負=1点、棄権・没収=0点)					

コート	試合順	ブロック	対 戦	カ	ー	ド	審判担当チーム
6	5	C	C-1位	-	A-2位		B-3位
	6		A-2位	-	B-3位		C-1位
	7		B-3位	-	C-1位		A-2位

トリム・フリーBの部

決 勝 戦 第2・第4コート

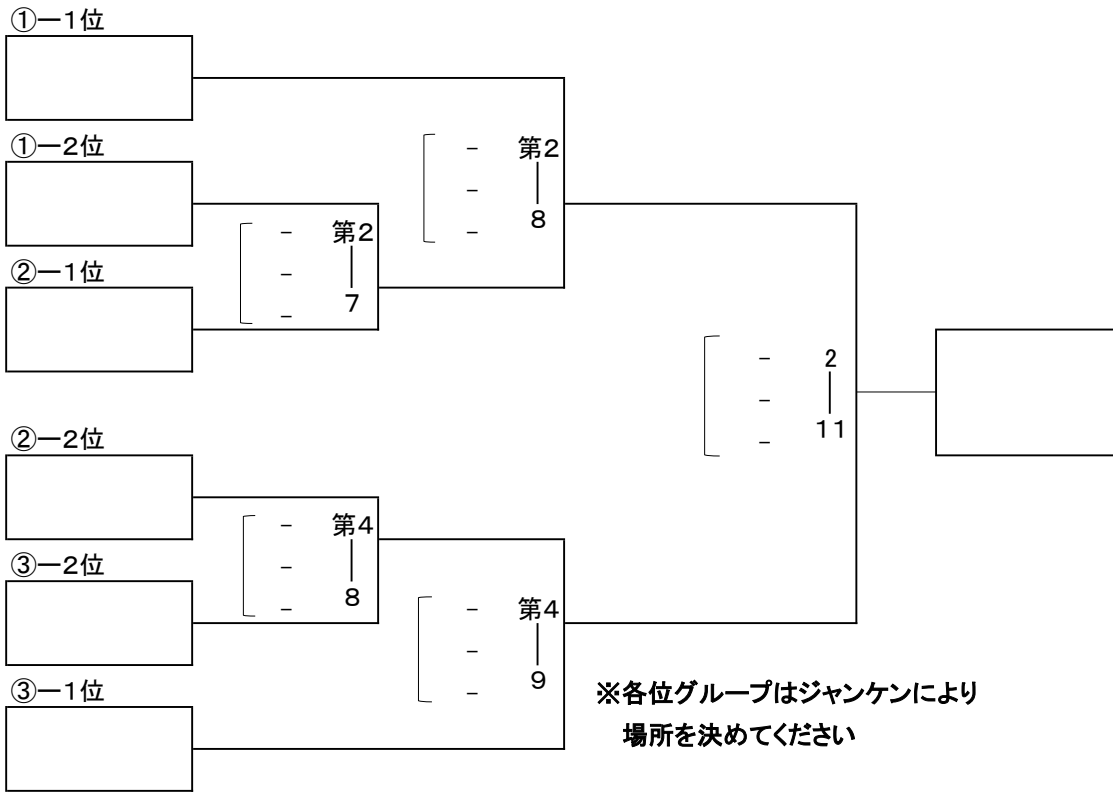

第3位・第4位決定戦

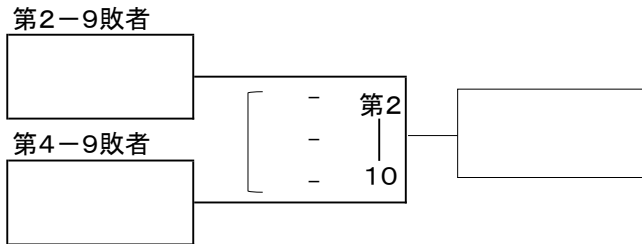

第5位・第6位決定戦

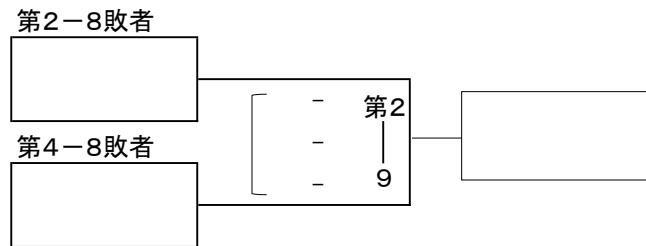

コート	試合順	グループ	対戦カード	審判担当チーム
2	7	決勝戦	①-2位 — ②-1位	①-1位
	8		①-1位 — 第2-7勝者	第2-7敗者
	9		第2-7敗者 — 第4-7敗者	第2-8・第4-8敗者合同審判
	10		第2-8敗者 — 第4-8敗者	第2-8勝者
	11		第2-8勝者 — 第4-8勝者	第4-9敗者
4	8	決勝戦	③-2位 — ②-2位	③-1位
	9		③-1位 — 第4-7勝者	第4-7敗者

トリム・フリーBの部

交 流 戦

第6コート

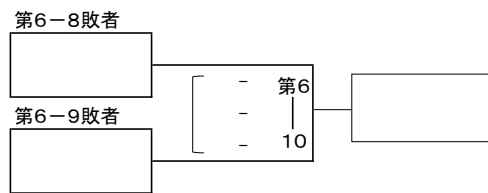
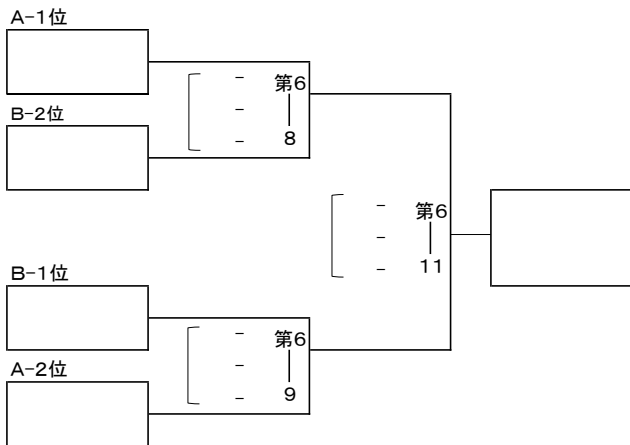

コート	試合順	グループ	対 戦 カ ー ド	審判担当チーム
6	8	決勝戦	A-1位 — B-2位	B-1位・A-2位合同審判
	9		B-1位 — A-2位	第2-8敗者
	10		第2-8敗者 — 第2-9敗者	第2-8勝者・第2-9勝者合同審判
	11		第2-8勝者 — 第2-9勝者	第2-10敗者

トリム・フリーCの部

1次予選Aブロック

第1コート

	MST	清水CW	P-angel	得点	総得セット 総失セット	セット率	総得点 総失点	得点率	順位
MST		1-1 [- -]	1-3 [- -]						
清水CW	1-1 [- -]		1-2 [- -]						
P-angel	1-3 [- -]	1-2 [- -]							
総失セット				勝敗ポイント					
総失点				(勝=2点、負=1点、棄権・没収=0点)					

コート	試合順	ブロック	対 戦 カ ー ド		審判担当チーム
1	1	A	MST	— 清水CW	P-angel
	2		清水CW	— P-angel	MST
	3		MST	— P-angel	清水CW

トリム・フリーCの部

1次予選Bブロック

第4コート

	Avenir	楽笑 スマイル	K&L エース	得点	総得セット 総失セット	セット率	総得点 総失点	得点率	順位
Avenir		4-1 [- -]	4-3 [- -]						
楽笑 スマイル	4-1 [- -]		4-2 [- -]						
K&L エース	4-3 [- -]	4-2 [- -]							
総失セット				勝敗ポイント					
総失点				(勝=2点、負=1点、棄権・没収=0点)					

コート	試合順	ブロック	対 戦 カ ー ド		審判担当チーム
4	1	B	Avenir	— 楽笑 スマイル	K&L エース
	2		楽笑 スマイル	— K&L エース	Avenir
	3		Avenir	— K&L エース	楽笑 スマイル

トリム・フリーCの部

1次予選Cブロック

第5コート

	楽笑 エンジョイ	little	SPARK3	hacci	得点	総得セット 総失セット	セット率	総得点 総失点	得点率	順位
楽笑 エンジョイ		5-1 [- -]		5-4 [- -]						
little	5-1 [- -]		5-3 [- -]							
SPARK3		5-3 [- -]		5-2 [- -]						
hacci	5-4 [- -]		5-2 [- -]							
総失セット					勝敗ポイント					
総失点					(勝=2点、負=1点、棄権・没収=0点)					

コート	試合順	ブロック	対 戦 カ ー ド		審判担当チーム
5	1	C	楽笑 エンジョイ	- little	SPARK3
	2		SPARK3	- hacci	楽笑 エンジョイ
	3		little	- SPARK3	hacci
	4		楽笑 エンジョイ	- hacci	little

トリム・フリーCの部

1次予選Dブロック

第6コート

	ブルまり	K&L キング	MYチューズ	大吟醸 美酒	得点	総得セット 総失セット	セット率	総得点 総失点	得点率	順位
ブルまり		6-1 [- -]		6-4 [- -]						
K&L キング	6-1 [- -]		6-3 [- -]							
MYチューズ		6-3 [- -]		6-2 [- -]						
大吟醸 美酒	6-4 [- -]		6-2 [- -]							
総失セット					勝敗ポイント					
総失点					(勝=2点、負=1点、棄権・没収=0点)					

コート	試合順	ブロック	対 戦 カ ー ド		審判担当チーム
6	1	D	ブルまり	- K&L キング	MYチューズ
	2		MYチューズ	- 大吟醸 美酒	ブルまり
	3		K&L キング	- MYチューズ	大吟醸 美酒
	4		ブルまり	- 大吟醸 美酒	K&L キング

トリム・フリーCの部

2次予選Aブロック

第1コート

	A-1位	C-3位	B-2位	D-4位	得点	総得セット 総失セット	セット率	総得点 総失点	得点率	順位
A-1位		1-4 [- -]		1-7 [- -]						
C-3位	1-4 [- -]		1-6 [- -]							
B-2位		1-6 [- -]		1-5 [- -]						
D-4位	1-7 [- -]		1-5 [- -]							
総失セット					勝敗ポイント					
総失点					(勝=2点、負=1点、棄権・没収=0点)					

コート	試合順	ブロック	対 戦	カ ー ド	審判担当チーム
1	4	A	A-1位	- C-3位	B-2位
	5		B-2位	- D-4位	A-1位
	6		C-3位	- B-2位	D-4位
	7		A-1位	- D-4位	C-3位

トリム・フリーCの部

2次予選Bブロック

第4コート

	B-1位	D-3位	C-2位	C-4位	得点	総得セット 総失セット	セット率	総得点 総失点	得点率	順位
B-1位		4-4 [- -]		4-7 [- -]						
D-3位	4-4 [- -]		4-6 [- -]							
C-2位		4-6 [- -]		4-5 [- -]						
C-4位	4-7 [- -]		4-5 [- -]							
総失セット					勝敗ポイント					
総失点					(勝=2点、負=1点、棄権・没収=0点)					

コート	試合順	ブロック	対 戦	カ ー ド	審判担当チーム
4	4	B	B-1位	- D-3位	C-2位
	5		C-2位	- C-4位	B-1位
	6		D-3位	- C-2位	C-4位
	7		B-1位	- C-4位	D-3位

トリム・フリーCの部

2次予選Cブロック

第5コート

	C-1位	D-2位	A-3位	得点	総得セット 総失セット	セット率	総得点 総失点	得点率	順位
C-1位		5-5 [- -]	5-7 [- -]						
D-2位	5-5 [- -]		5-6 [- -]						
A-3位	5-7 [- -]	5-6 [- -]							
総失セット				勝敗ポイント					
総失点				(勝=2点、負=1点、棄権・没収=0点)					

コート	試合順	ブロック	対 戦 カ ー ド	審判担当チーム
5	5	C	C-1位 - D-2位	A-3位
	6		D-2位 - A-3位	C-1位
	7		A-3位 - C-1位	D-2位

トリム・フリーCの部

2次予選Dブロック

第6コート

	D-1位	A-2位	B-2位	得点	総得セット 総失セット	セット率	総得点 総失点	得点率	順位
D-1位		6-5 [- -]	6-7 [- -]						
A-2位	6-5 [- -]		6-6 [- -]						
B-2位	6-7 [- -]	6-6 [- -]							
総失セット				勝敗ポイント					
総失点				(勝=2点、負=1点、棄権・没収=0点)					

コート	試合順	ブロック	対 戦 カ ー ド	審判担当チーム
6	5	D	D-1位 - A-2位	B-2位
	6		A-2位 - B-2位	D-1位
	7		B-2位 - D-1位	A-2位

決勝戦

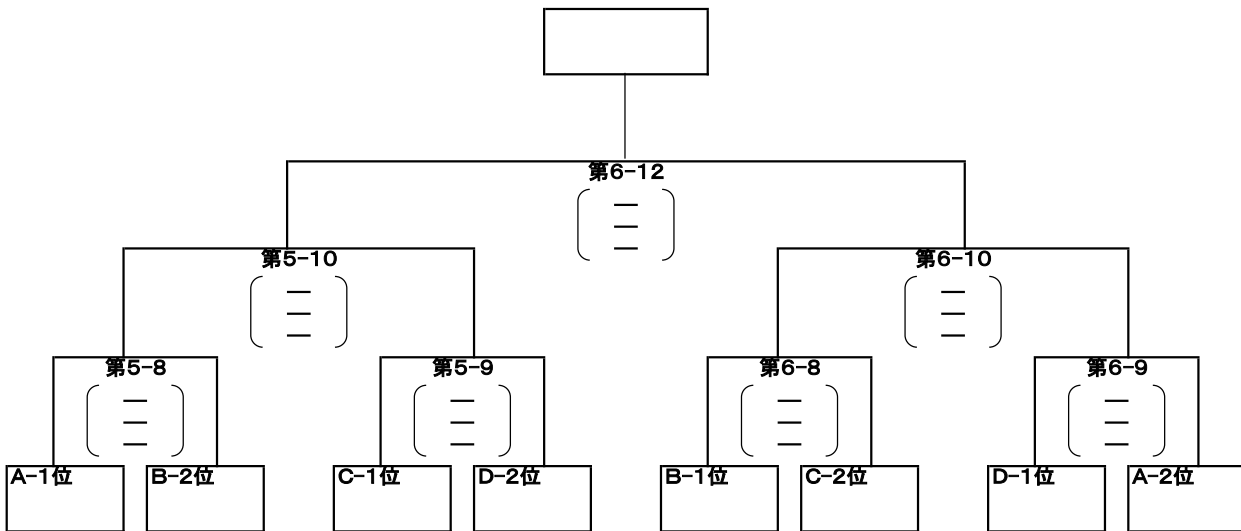

第3位・第4位決定戦

第5-10敗者

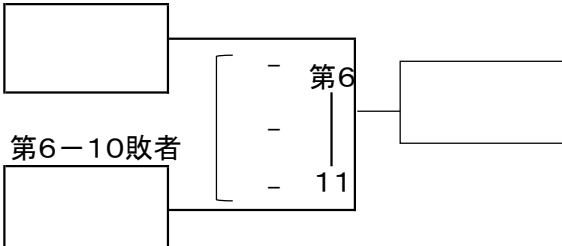

コート	試合順	対 戦 力	対	審 判 担 当 チ ー ム
5	8	A-1位	— B-2位	C-1位・D-2位合同審判
	9	C-1位	— D-2位	A-1位・B-2位合同審判
	10	第5-8勝者	— 第5-9勝者	第5-8敗者・第5-9敗者合同審判

コート	試合順	対 戦 力	対	審 判 担 当 チ ー ム
6	8	B-1位	— C-2位	D-1位・A-2位合同審判
	9	D-1位	— A-2位	B-1位・C-2位合同審判
	10	第6-8勝者	— 第6-9勝者	第6-8敗者・第6-9敗者合同審判
	11	第5-10敗者	— 第6-10敗者	第6-10敗者
	12	第5-10勝者	— 第6-10勝者	第6-11敗者

トリム・フリーCの部

交 流 戦 第1・第4コート

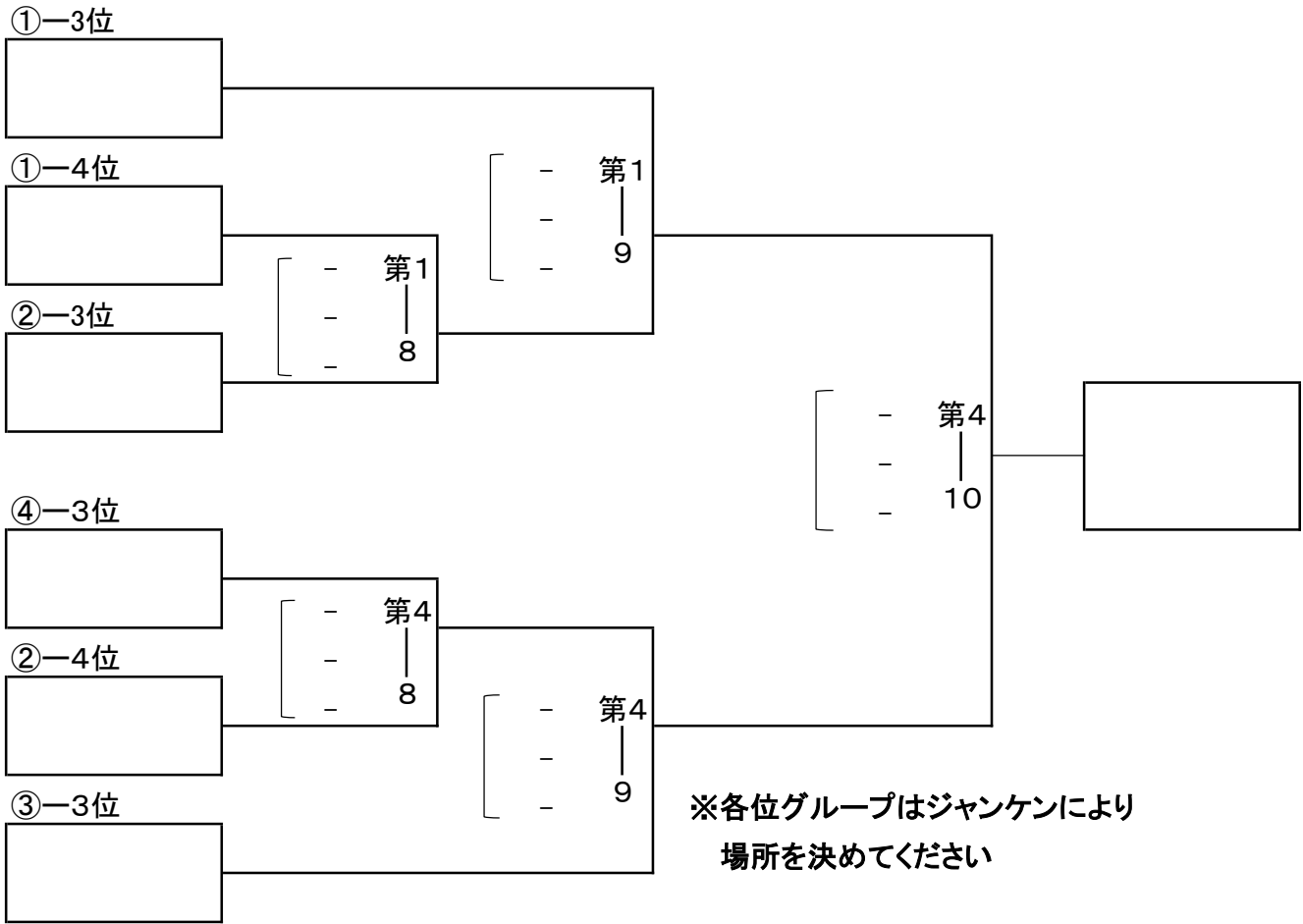

第3位・第4位決定戦

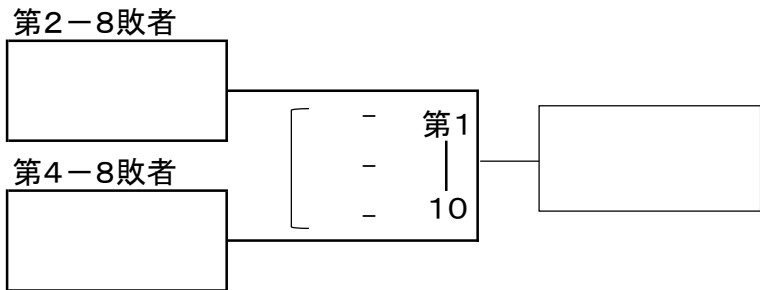

コート	試合順	グループ	対戦カード	審判担当チーム
1	8	決勝戦	①-4位 — ②-3位	①-3位
	9		①-3位 — 第2-7勝者	第2-7敗者
	10		第2-8敗者 — 第4-8敗者	第2-8勝者・第4-8勝者合同審判
4	8		②-4位 — ④-3位	③-3位
	9		③-3位 — 第4-7勝者	第4-7敗者
	10		第2-8勝者 — 第4-8勝者	第4-9敗者

対 戦 表

下関市豊浦夢が丘スポーツセンター

	1コート			2コート			3コート		
	対戦カード	審判担当		対戦カード	審判担当		対戦カード	審判担当	
1	MST - 清水CW	P-angel		UNITY'S - アスカースWA	アタオカ		W.S - Reches'E	メビウス	
2	清水CW - P-angel	MST		アスカースWA - アタオカ	UNITY'S		メビウス - north9	W.S	
3	MST - P-angel	清水CW		UNITY'S - アタオカ	アスカースWA		Reches'E - メビウス	north9	
4	A-1位 - C-3位	B-2位		A-1位 - B-3位	B-2位		W.S - north9	Reches'E	
5	B-2位 - D-4位	A-1位		B-2位 - A-4位	A-1位		B-1位 - A-2位	B-3位	
6	C-3位 - B-2位	D-4位		B-3位 - B-2位	A-4位		A-2位 - B-3位	B-1位	
7	A-1位 - D-4位	C-3位		A-1位 - A-4位	B-3位		B-3位 - B-1位	A-2位	
8	①-4位 - ②-3位	①-3位		A-1位 - B-2位	B-1位 A-2位		A-3位 - B-3位	A-4位	
9	①-3位 - 第2-7勝者	第2-7敗者		B-1位 - A-2位	第2-8敗者		B-3位 - A-4位	A-3位	
10	第2-8敗者 - 第4-8敗者	第2-8勝者 第4-8勝者		第2-8敗者 - 第2-9敗者	第2-8勝者 第2-9勝者		A-3位 - A-4位	B-3位	
11	-			第2-8勝者 - 第2-9勝者	第2-10敗者		-		
12	-			-			-		
13	-			-			-		
14	-			-			-		

	4コート			5コート			6コート		
	対戦カード	審判担当		対戦カード	審判担当		対戦カード	審判担当	
1	Avenir - 楽笑スマイル	K&L エース		楽笑エンジョイ - little	SPARK3		ブルまり - K&L キング	MYチューズ	
2	楽笑スマイル - K&L エース	Avenir		SPARK3 - hacci	楽笑エンジョイ		MYチューズ - 大吟醸美酒	ブルまり	
3	Avenir - K&L エース	楽笑スマイル		little - SPARK3	hacci		K&L キング - MYチューズ	大吟醸美酒	
4	B-1位 - D-3位	C-2位		楽笑エンジョイ - hacci	litte		ブルまり - 大吟醸美酒	K&L キング	
5	C-2位 - C-4位	B-1位		C-1位 - D-2位	A-3位		D-1位 - A-2位	B-2位	
6	D-3位 - C-2位	C-4位		D-2位 - A-3位	C-1位		A-2位 - B-2位	D-1位	
7	B-1位 - C-4位	D-3位		A-3位 - C-1位	D-2位		B-2位 - D-1位	A-2位	
8	②-4位 - ④-3位	③-3位		A-1位 - B-2位	C-1位 D-2位		B-1位 - C-2位	D-1位 A-2位	
9	③-3位 - 第4-7勝者	第4-7敗者		C-1位 - D-2位	A-1位 B-2位		D-1位 - A-2位	B-1位 C-2位	
10	第2-8勝者 - 第4-8勝者	第4-8敗者		第5-8勝者 - 第5-9勝者	第5-8敗者 第5-9敗者		第6-8勝者 - 第6-9勝者	第6-8敗者 第6-9敗者	
11	-			-			第5-10敗者 - 第6-10敗者	第6-10敗者	
12	-			-			第5-10勝者 - 第6-10勝者	第6-11敗者	
13	-			-			-		
14	-			-			-		

対 戦 表

下関市豊浦体育センター

	1コート			2コート			3コート		
	対戦カード	審判担当		対戦カード	審判担当		対戦カード	審判担当	
1	-			あかふく - ひだまり	Pirates A		-		
2	-			ひだまり - Pirates A	あかふく		-		
3	-			あかふく - Pirates A	ひだまり		-		
4	-			A-1位 - B-2位	C-3位		-		
5	-			B-2位 - C-3位	A-1位		-		
6	-			C-3位 - A-1位	B-2位		-		
7	-			①-2位 - ②-1位	①-1位		-		
8	-			①-1位 - 第2-7勝者	第2-7敗者		-		
9	-			第2-7敗者 - 第4-7敗者	第2-8敗者 第4-8敗者		-		
10	-			第2-8敗者 - 第4-8敗者	第2-8勝者		-		
11	-			第2-8勝者 - 第4-8勝者	第4-9敗者		-		
12	-			-			-		

	4コート			5コート			6コート		
	対戦カード	審判担当		対戦カード	審判担当		対戦カード	審判担当	
1	LIPS - アスカースLR	West Stoon		-			レッツザボン - Pirates B	cheerful	
2	アスカースLR - West Stoon	LIPS		-			cheerful - インパルス	レッツザボン	
3	LIPS - West Stoon	アスカースLR		-			Pirates B - cheerful	インパルス	
4	B-1位 - C-4位	C-2位		-			レッツザボン - インパルス	Pirates B	
5	C-2位 - A-3位	B-1位		-			C-1位 - A-2位	B-3位	
6	C-4位 - C-2位	A-3位		-			A-2位 - B-3位	C-1位	
7	B-1位 - A-3位	C-4位		-			B-3位 - C-1位	A-2位	
8	③-2位 - ②-2位	③-1位		-			A-1位 - B-2位	B-1位 A-2位	
9	③-1位 - 第4-7勝者	第4-7敗者		-			B-1位 - A-2位	第2-8敗者	
10	-			-			第2-8敗者 - 第2-9敗者	第2-8勝者 第2-9勝者	
11	-			-			第2-8勝者 - 第2-9勝者	第2-10敗者	
12	-			-			-		